

Переходник-гнездо 5,5/2,5 мм на штекер 4,0/1,7 мм угловой (009753)

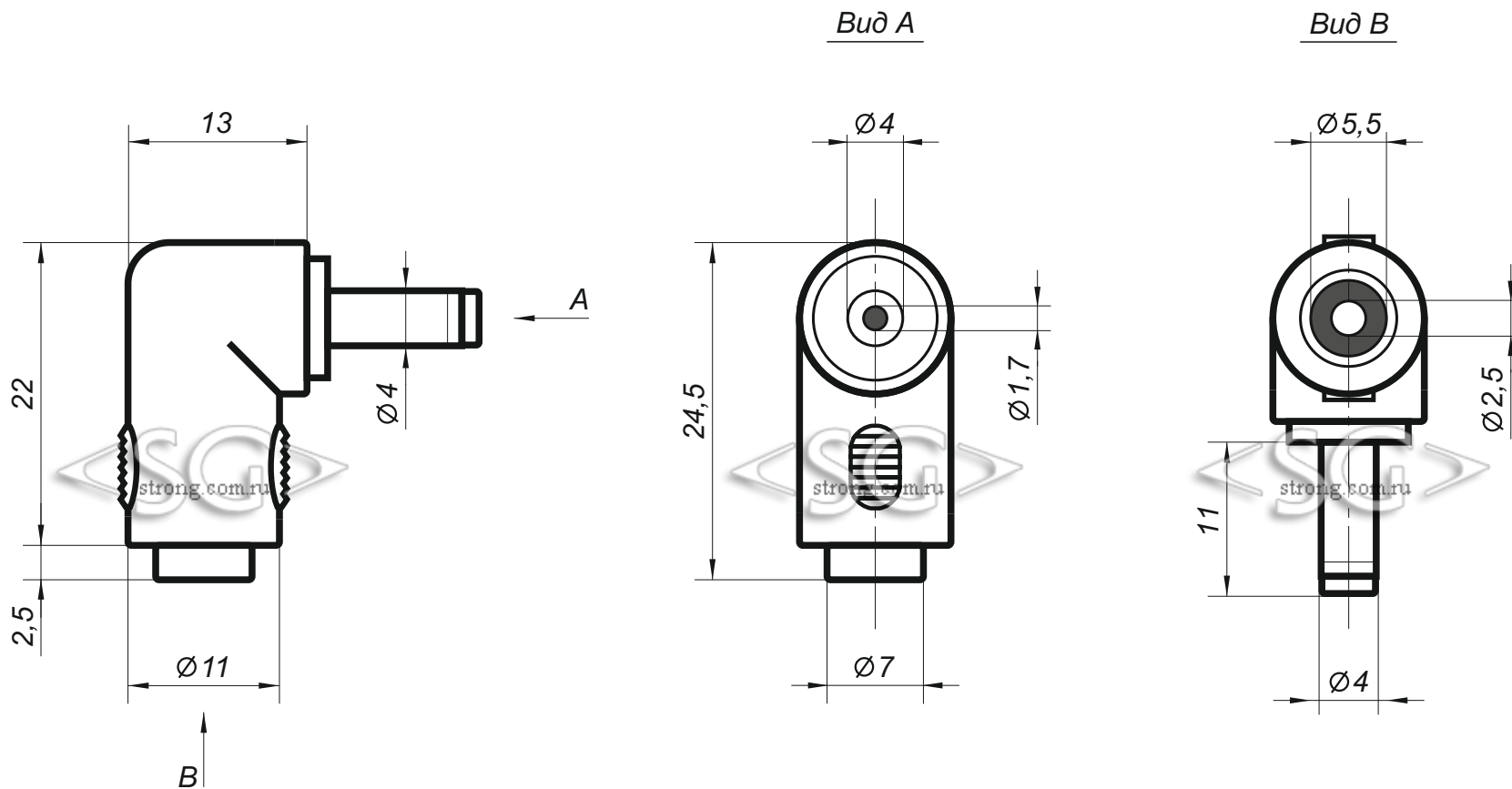

\* масштаб 2:1

\* все размеры даны в миллиметрах